

Kalea C1 Futura - Hissi TEKNINEN ESITE



RUUVIVETOINEN INNOVAATIO

Kalea brändi perustettiin vuonna 1898 ja vuonna 2008, yrityksestämme tuli osa Cibes hissejä. Yhdessä olemme myyneet enemmän kuin 40 000 hissiä ympäri maailman.

Nyt olemme luoneet täysin uuden hissin, joka yhdistää kevythissin ja perinteisen hissin hyödyt yhteen ja samaan pakettiin vieden samalla käyttömukavuuden uudelle tasolle.

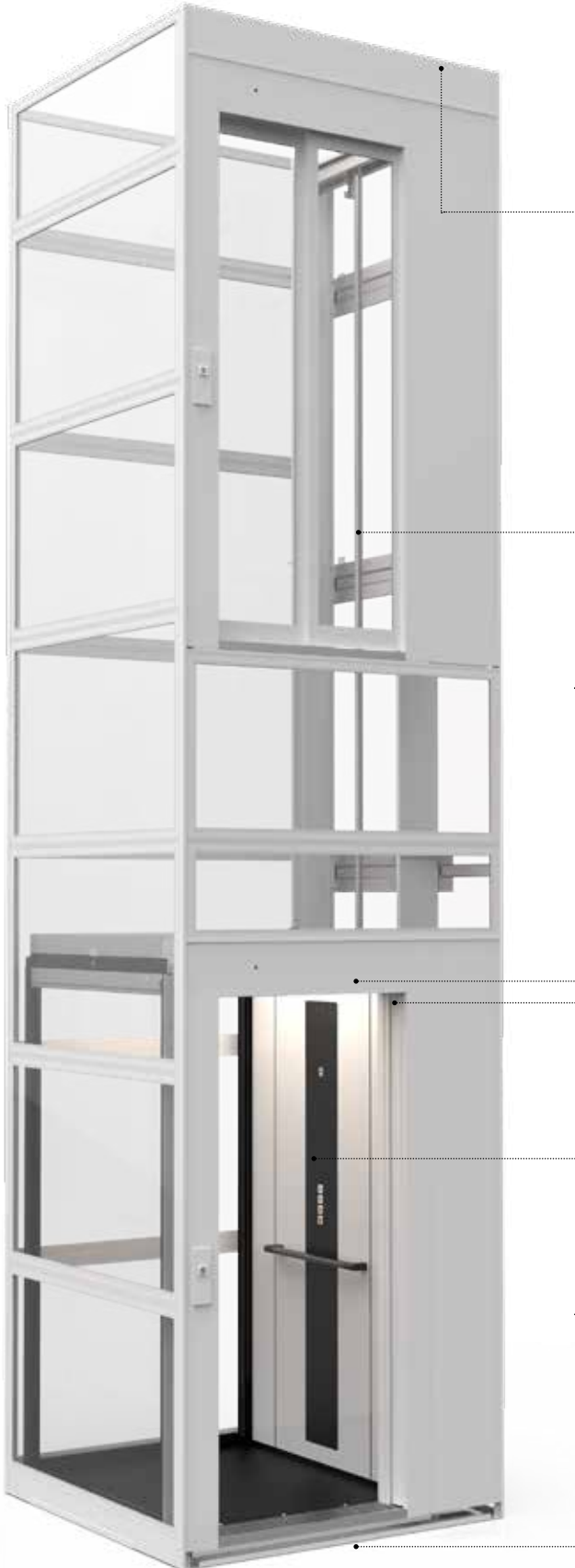

**LÖYDÄ KALEA C1 FUTURA -
RUUVIHISSIN AINUTLAATUISET
HYÖDYT.**

- **Pienempi yläkorkeus**

2 500 mm:n yläkorkeus sopii helposti useimpien kattojen alle.

- **Ei konehuonetta**

Koneisto mahtuu kuiluun, joten erillistä konehuonetta ei tarvita.

- **Ruuvikäyttöinen ajokoneisto**

Luotettava täysin sähköinen ruuvikäyttöinen järjestelmä, ei hydraulikkaa.

- **Energiaystävällistä LED-tekniikkaa**

Kattoa valaisevat kestävät ja energiaa säästävät LED-valot.

- **Automaattiset teleskooppiovet**

Automaattiset teleskooppiovet pysähdystasanteilla ja korissa.

- **Tilaa säästävät ovet**

Ovet liukuvat auki tuhmaamatta tasanteiden tilaa.

- **Yhden painalluksen toiminta**

Yhden painalluksen käyttö tasanteilla ja korissa.

- **Entistä pienempi kuilun pohja**

Alakerrassa riittää 100 mm syvä kuoppa.



Kalea C1 Futuran osat ovat saatavana erilaisilla viimeistelyillä.

VAKIOVIIMEISTELY

Kalea C1 Futuran vakioviimeistely on tyylikäs yhdistelmä mustaa, valkoista ja harmaata.

Hissin osat vakioviimeistelyllä	
Kuilupaneelit terästä	Valkoinen RAL 9016
Kuilupaneelit lasia (lasikehykset)	Luonnollinen anodisoitu alumiini
Kuilun kulmaprofiilit	Luonnollinen anodisoitu alumiini
Tasanteiden ovet (runko ja ovipaneelit lasia/terästä)	Valkoinen RAL 9016
Korin ovet (runko ja ovipaneelit lasia/terästä)	Valkoinen RAL 9016
Korin seinät	Valkoinen
Korin kulmaprofiilit	Musta anodisoitu alumiini HX50
Ohjauspaneeli painonapeilla	Musta RAL 9005
Katto LED-kohdevaloilla	Valkoinen RAL 9016

YHDISTÄ JA SEKOITA

Yhdistele eri värejä luodaksesi uniikki hissikonaisuus joka sopii täydellisesti projektiisi.

Hissin osien saatavilla olevat värit	
Kuilupaneelit terästä	Mikä tahansa RAL- tai Premium-väri
Kuilupaneelit lasia (lasikehykset)	Mikä tahansa RAL- tai Premium-väri
Kuilun kulmaprofiilit	Mikä tahansa RAL- tai Premium-väri
Tasanteiden ovet (runko ja ovipaneelit)	Mikä tahansa RAL- tai Premiumväri/ ruostumaton teräs*
Korin ovet (runko ja ovipaneelit)	Mikä tahansa RAL- tai Premiumväri/ ruostumaton teräs*
Korin seinät	Saatavana 12 laminaattiväriä / lasia / peiliä **
Korin kulmaprofiilit	Mikä tahansa RAL- tai Premium-väri
Ohjauspaneeli painonapeilla	Mikä tahansa RAL- tai Premiumväri/ ruostumaton teräs*
Katto LED-valolla	Mikä tahansa RAL- tai Premium-väri

*Austeniittinen teräs, nimitys EN1.4301/AISI 304, nimi X5CrNi18-10.

**Peiliseinä saatavana sivuilmanvaihtoon.

MUKAUTA HISSIÄSI

Kalea C1 Futura tarjoaa sinulle vapauden yhdistää haluamasi värinen katto, profiilit ja ohjauspaneeli.

KORIN SEINÄLAMINAATTI

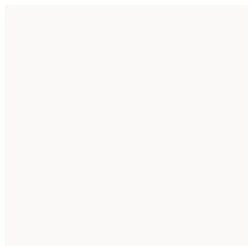

Pure White
Standard



Brushed Argent
M5311

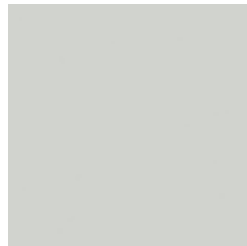

Folkstone
F7927

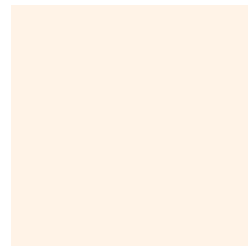

Magnolia
F1534



Oyster Grey
F7929



Otter
F3202



Terril
F2297

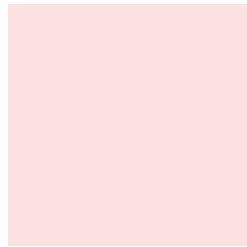

Just rose
F8858

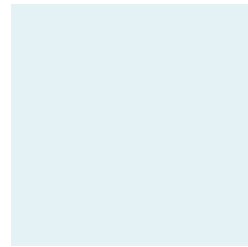

Arctic Blue
F5493



Fontana
F1850



Polar Aland Pine
H3433 ST22



Nevada Oak
F8588



Black Wood
U999 ST12

LATTIA VAIHTOEHDOT

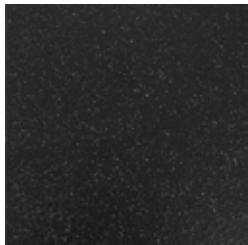

Altro Contrax
Nearly Black

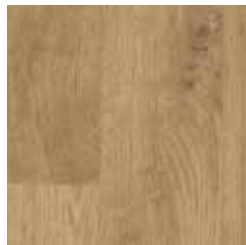

Surestep - Wood
Natural Oak 18942

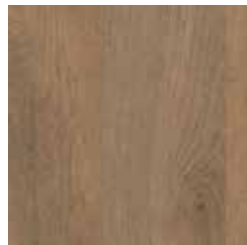

Surestep - Wood
Rustic Oak 18972



Surestep
Star Snow 178082

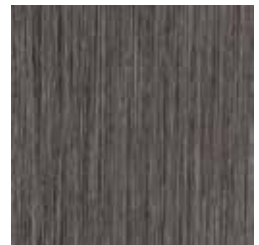

Surestep
Black Seagrass 18572



Surestep
Grey Seagrass 18562



Safestep
Aqua Taupe 180232



Surestep
Original Umber 171262



Surestep
Pepper 171562



Surestep
Quartz Stone 17512

KUILUN LASI



Clear glass

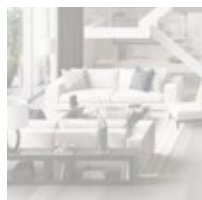

Arctic Snow

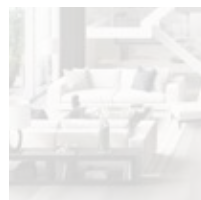

Polar White

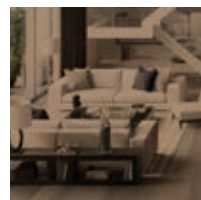

Light Fume Brown

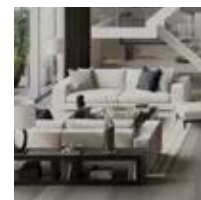

Light Fume Grey

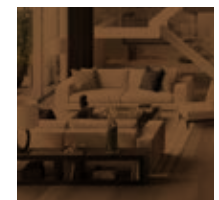

Dark Fume Brown



Seinät: Valkoinen tavallinen laminaatti. Mustat profiilit. Ohjauspaneeli: Musta. Katto LED-valolla RAL9016.



Seinät: Harjattu Argent-laminaatti, peili. Pinnoitettu ohjauspaneeli, RAL9006. Pinnoitettu katto RAL 9006 LED-valolla.



Seinät: Folkstone-laminaatti, samansävyiset profiilit RAL830. Valkoinen ovi. Ohjauspaneeli: Ruostumaton teräs. Katto: RAL830, LED-valot.



Seinät: Folkstone-laminaatti, mustapinnoitettut profiilit. Mustapinnoitettu paneeli. Valkopinnoitettu katto LED-valolla.



Seinät: Laminaatti: Osterinharmaa, peili ja laminaatti samansävyisillä profiileilla: RAL1015. Musta kosketusohjaus. Valokatto.



Seinät: Lasi, peili ja laminaatti: Otter. Mustat profiilit. Musta kosketusohjaus. Valokatto.



Seinät: Lasi, lasi ja laminaatti: Terril. Mustat profiilit. Musta kosketusohjaus. Valokatto.



Seinät: Lasi, peili ja laminaatti: Just Rose. Samansävyiset pinnoitettut profiilit ja ohjauspaneeli RAL490. Valokatto.



Seinät: Lasi ja laminaatti: Magnolia. Mustat profiilit. Kosketusohjaus. Valokatto.



Seinät: Lasi, peili ja laminaatti: Polar Aland Pine. Mustat profiilit. Kosketusohjaus. Valokatto.



Seinät: Lasi, peili ja laminaatti: Nevada Oak. Mustat profiilit. Kosketusohjaus. Valokatto. Lattia: Rustic Oak.



Seinät: Lasi, peili ja laminaatti: Black Wood. Mustat profiilit. Kosketusohjaus. Valokatto.



Seinät: Valkoinen laminaatti, valkoinen ovi samansävyisillä profiileilla. Musta kosketusohjaus. Valokatto.



Seinät: Lasi, lasiovi. Fontana-laminaatti, mustat profiilit. Musta kosketusohjaus. Valokatto.



Seinät: Lasi, lasiovi. Brushed Argent-laminaatti, mustat profiilit. Ohjauspaneeli: Ruostumaton teräs. Valokatto.



Seinät: Brushed Argent -laminaatti, mustat profiilit. Musta kosketusohjaus. Valokatto.

HISSIN MITAT



Kalea C1 Futura 1100x1200 mm

Hissikorin mitat (L x S x K)	1100 x 1200 x 2130 mm
Aukon koko (L x S) yksi käynti	1550 x 1490 mm
Kuopan syvyys	100 mm/120 mm*

Kalea C1 Futura 1100x1200 mm

Hissikorin mitat (L x S x K)	1100 x 1200 x 2130 mm
Aukon koko (L x S) yksi käynti	1610 x 1560 mm
Kuopan syvyys	100 mm/120 mm*

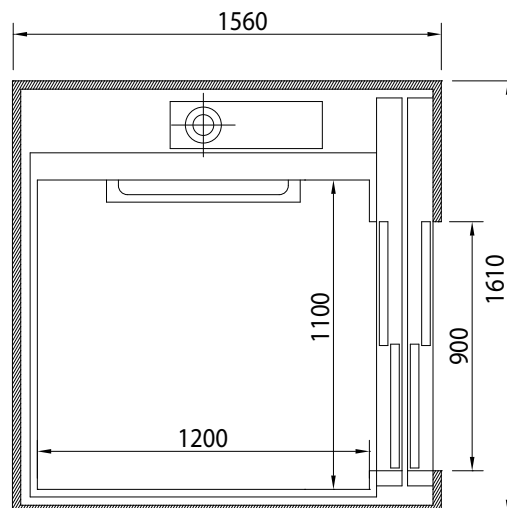
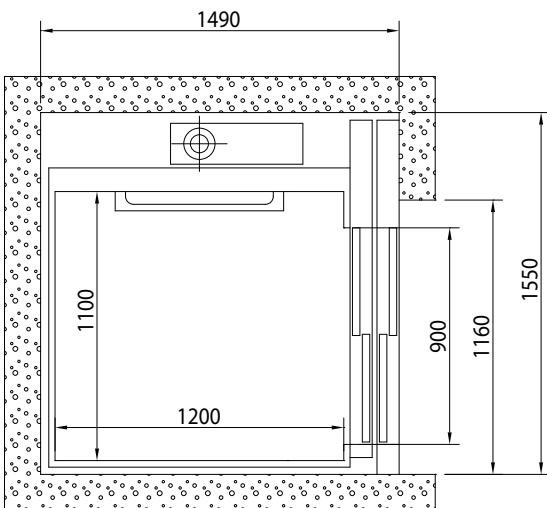

Kalea C1 Futura 1100x1200 mm

Hissikorin mitat (L x S x K)	1100 x 1200 x 2130
Aukon koko (L x S) läpikäynti	1550 x 1660 mm
Kuopan syvyys	100 mm/120 mm*

Kalea C1 Futura 1100x1200 mm

Hissikorin mitat (L x S x K)	1100 x 1200 x 2130
Aukon koko (L x S) läpikäynti	1610 x 1700 mm
Kuopan syvyys	100 mm/120 mm*

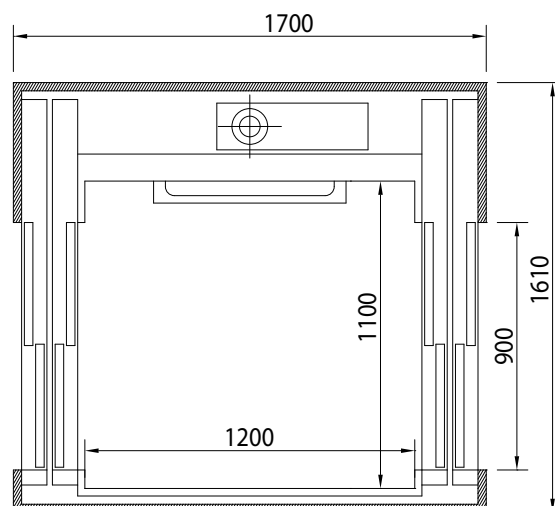
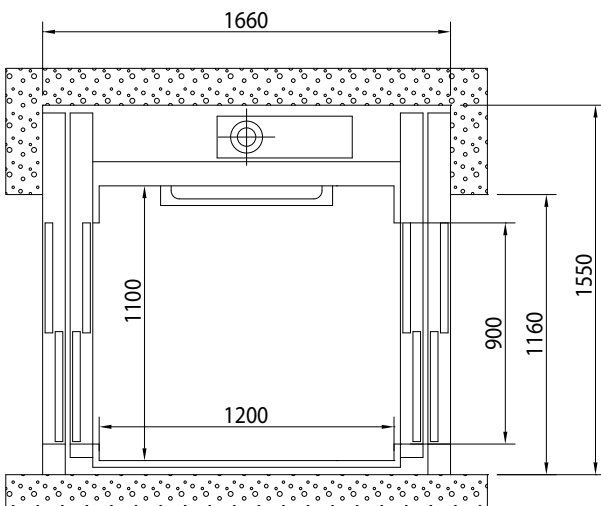

*120 mm kuoppa, jos korissa on puu- tai laattalattia (enintään 20 mm:n paksuiset laatat).

HISSIN MITAT



Kalea C1 Futura 1100x1400 mm

Hissikorin mitat (L x S x K)	1100 x 1400 x 2130 mm
Aukon koko (L x S) yksi käynti	1550 x 1690 mm
Kuopan syvyys	100 mm/120 mm*

Kalea C1 Futura 1100x1400 mm

Hissikorin mitat (L x S x K)	1100 x 1400 x 2130 mm
Aukon koko (L x S) yksi käynti	1610 x 1740 mm
Kuopan syvyys	100 mm/120 mm*

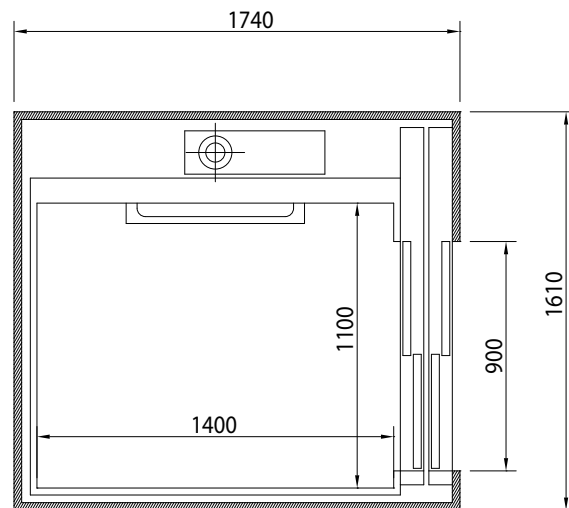
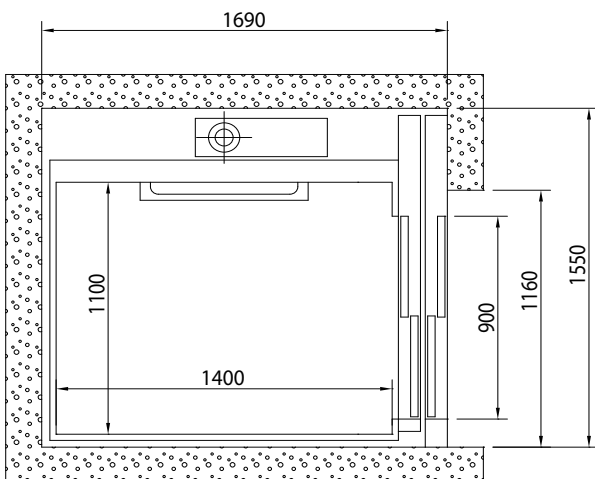

Kalea C1 Futura 1100x1400 mm

Hissikorin mitat (L x S x K)	1100 x 1400 x 2130 mm
Aukon koko (L x S) läpikäynti	1550 x 1860 mm
Kuopan syvyys	100 mm/120 mm*

Kalea C1 Futura 1100x1400 mm

Hissikorin mitat (L x S x K)	1100 x 1400 x 2130 mm
Aukon koko (L x S) läpikäynti	1610 x 1900 mm
Kuopan syvyys	100 mm/120 mm*

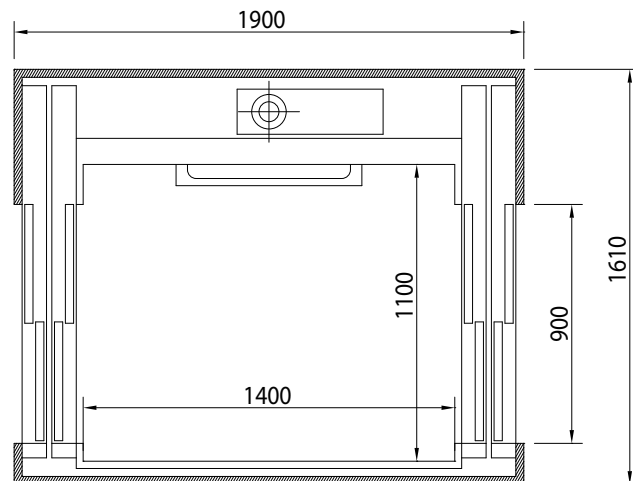
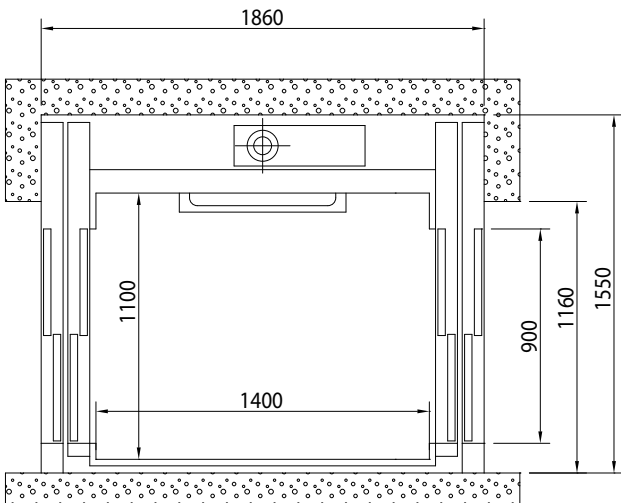

*120 mm kuoppa, jos korissa on puu- tai laattalattia (enintään 20 mm:n paksuiset laatat).

HISSIN MITAT



Kalea C1 Futura 1100x1700 mm

Hissikorin mitat (L x S x K)	1100 x 1700 x 2130 mm
Aukon koko (L x S) yksi käynti	1550 x 1990 mm
Kuopan syvyys	100 mm/120 mm*

Kalea C1 Futura 1100x1700 mm

Hissikorin mitat (L x S x K)	1100 x 1700 x 2130 mm
Aukon koko (L x S) yksi käynti	1550 x 2160 mm
Kuopan syvyys	100 mm/120 mm*

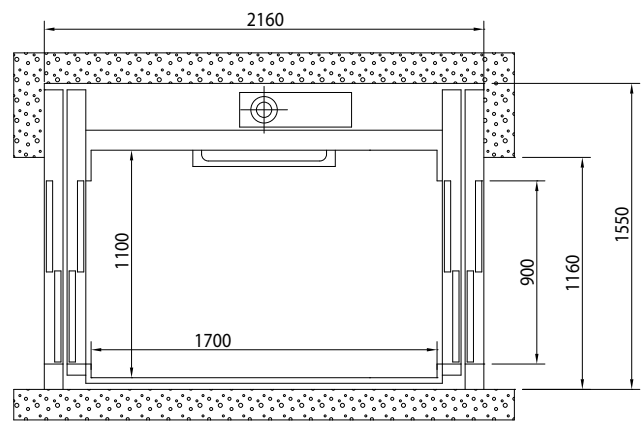
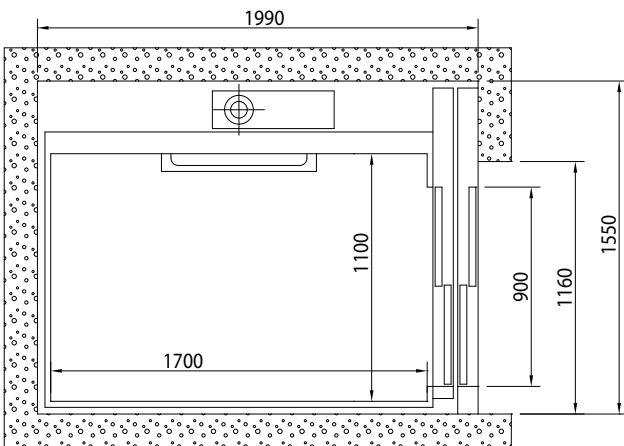

*120 mm kuoppa, jos korissa on puu- tai laattalattia (enintään 20 mm:n paksuiset laatat).

TILAA SÄÄSTÄVÄ HISSI

Useimmat perinteiset hissit, kuten hydrauliset ja vetopyörähissit, vaativat syvän kuopan kuiluun ja paljon tilaa yläpuolelle.

Kalea C1 Futura integroituu saumattomasti olemassa olevaan tilaan ja tarvitsee vain vähän muutoksia rakennukseen.

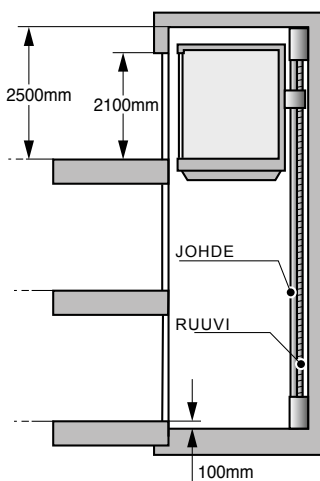

Ruuvikäyttöinen hissi

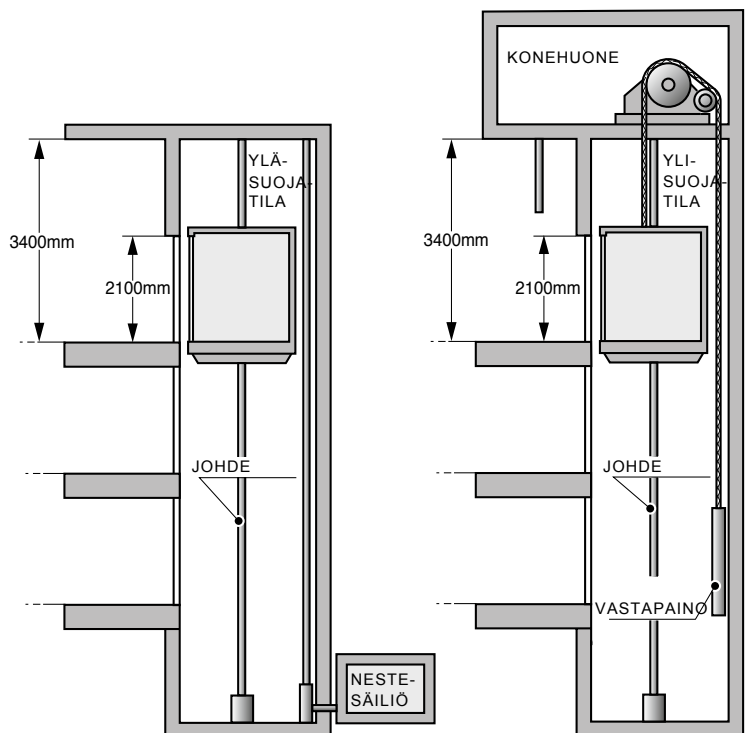

Hydraulinen hissi

Vetopyörähissi

MONIPUOLINEN

Uskomme, että kauniin muotoilun tulee olla riittävän monipuolinen, jotta se vastaa erilaisia tarpeita ja vaatimuksia. C1 Futura on saatavana kahdessa

suunnittelukonseptissa, jotta se soveltuu käytettäväksi julkisissa, kaupallisissa ja yksityisissä tiloissa. Osia voidaan yhdistellä tarpeidesi mukaan.



- **Katto LED-kohdevaloilla**

- **Monitoiminen integroitu kaiutin**

Kaiutin hätäpuhelimelle, puheilmoituksille ja saapumisäänille.

- **Kerrosilmaisin**

Kolmen tuuman näyttö on integroitu ohjauspaneeliin.

- **Ohjauspaneeli painonapeilla**

Taustavalaistut painonapit, jotka ovat standardin EN 81-70 mukaisia.

YHDEN PAINALLUKSEN TOIMINTA

- Kerroksen valinta yhdellä painalluksella.

HÄLYTYSPAINIKE

- Aktivoi hälytyssignaalin ja hätäpuhelimien.*

OVEN AVAAMISPAINIKE

- **Käsijohde**

Tyylikäs, ergonominen käsijohde mustaa eloksoitua alumiinia.



- **LED-valokatto**

- **Monitoiminen integroitu kaiutin**

Kaiutin hätäpuhelimelle, puheilmoituksille ja saapumisäänille.

- **Kerrosilmaisin**

Kolmen tuuman näyttö on integroitu ohjauspaneeliin.

- **Ohjauspaneeli kosketusnäytöllä**

Käyttäjystävällinen ja herkkä kosketusnäyttöohjaus taustavaloilla.

YHDEN PAINALLUKSEN TOIMINTA

- Kerroksen valinta yhdellä painalluksella.

HÄLYTYSPAINIKE

- Aktivoi hälytyssignaalin ja hätäpuhelimien.*

OVEN AVAAMISPAINIKE

- **Käsijohde**

Tyylikäs, ergonominen käsijohde mustaa eloksoitua alumiinia.

* Sisäänrakennettu, handsfree-puhelin Safeline MX3.

OVIMALLIT

Kalea C1 Futura on varustettu automaattisilla teleskooppiovilla niin tasanteilla kuin korissa. Turvallisuutesi vuoksi ovien välissä on valoverho, joka estää ovea sulkeutumasta, jos valoverho rikkoutuu.

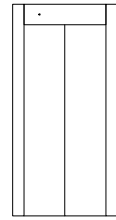
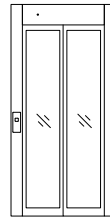
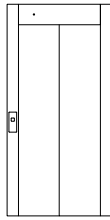

Kalea C1 Futura ovet			
Oven malli	CS0 teräsovi	CS1 lasiovi	CSEI60 Paloluokiteltu ovi*
Oven tyyppi	Teleskooppinen liukuovi	Teleskooppinen liukuovi	Teleskooppinen liukuovi
Ovipaneelien lukumäärä	2	2	2
Oviaukko (L x K) mm	900 x 2100	900 x 2100	900 x 2100
Avaussuunta	Koneiston puolelle	Koneiston puolelle	Koneiston puolelle
Infrapunavaloverho	Vakio	Vakio	Vakio
Asennusaukon koko (L x K) mm	1160 x 2300	1160 x 2300	1000 x 2300
Materiaali	Teräs	Teräs/lasi	Teräs
Vakioviimeistely	Valkoinen RAL 9016	Valkoinen RAL 9016	Valkoinen RAL 9016
Valinnainen viimeistely	Mikä tahansa RAL- tai Premium-väri/ruostumaton**	Mikä tahansa RAL- tai Premium-väri	Mikä tahansa RAL- tai Premium-väri
Lasi (L x K) mm	Ei ole	370 x 1950 mm	Ei ole

*Tasanteen ovi on EI60-paloluokiteltu standardin EN 81-58 mukaan. Palo-ovien yhteydessä on oltava myös tilaajan toimittama palo-osastoitu seinärakenne hissien ovien ympärillä. **Austenitiittinen teräs, nimitys EN1.4301/ AISI 304, nimi X5CrNi18-10.



Painonappi valkoisella, harmaalla tai mustalla etulevyllä



RFID-tunnisteiden lukija automaattista lukitusta varten



Painikelukko automaattista/keskus-lukkoa varten



Kosketusnäyttökutsu-painike integroidulla kerroksen osoittimella



Kerroksen osoitin tyylikkäässä sinkkikehyksessä Koodilukko automaattiseen lukitukseen

Muita lukitusratkaisuja on saatavana. Lisätietoja saat ottamalla yhteyttä Kaleaan.

Näissä kohteissa suositellaan käyttämään mekaanisia painonappeja. EN 81-70 sisältää myös muita edellytyksiä. Ota yhteyttä Kalea-jälleenmyyjäsi saadaksesi lisätietoja. Kosketusnäytön ohjaimet eivät sovellu kohteisiin, joiden vaaditaan vastaamaan eurooppalaista esteettömyysstandardia EN 81-70.

TEKNISET TIEDOT

Kalea C1 Futura	1100×1200 mm	1100×1400 mm	1100×1700 mm
Sijainti	Sisätila	Sisätila	Sisätila
Nimelliskuorma	525 kg	630 kg	630 kg
Pysähdystasanteiden määrä enintään	6	6	6
Nopeus enintään (m/s)	0.15 m/s	0.15 m/s	0.15 m/s
Maksimikorkeus	15 m	15 m	15 m
Pienin tasoero, ovet samalla sivulla yhdellä ovelta	2500 mm	2500 mm	2500 mm
Pienin tasoero, läpikuljettava	2400 mm*	2400 mm*	2400 mm*
Käyttö	Yhden painalluksen käyttö tasanteilla ja korissa	Yhden painalluksen käyttö tasanteilla ja korissa	Yhden painalluksen käyttö tasanteilla ja korissa
Ylimmän kerroksen min. vapaa korkeus	2500 mm	2500 mm	2500 mm
Kuilun kuopan syvyys	100/120 mm**	100/120 mm**	100/120 mm**
Konehuone	Ei konehuonetta	Ei konehuonetta	Ei konehuonetta
Korin koko (L × S × K)	1100 x 1200 x 2130 mm	1100 x 1400 x 2130 mm	1100 x 1700 x 2130 mm
Aukko, yksipuolinen käynti ja modulaarinen kuilu	1610 x 1560 mm	1610 x 1740 mm	Ei ole
Aukko, yksipuolinen käynti ja modulaarinen kuilu	1610 x 1700 mm	1610 x 1900 mm	Ei ole
Aukko, yksipuolinen käynti ja modulaarinen kuilu	1550 x 1490 mm	1550 x 1690 mm	1550 x 1990 mm
Aukko, yksipuolinen käynti ja modulaarinen kuilu	1550 x 1660 mm	1550 x 1860 mm	1550 x 2160 mm
Kuilu	Modulaarinen kuilu teräs- tai lasipaneeleilla/ei kuilua	Modulaarinen kuilu teräs- tai lasipaneeleilla/ei kuilua	Saatavana vain ilman kuilua
Kulkuvaihtoehdot	Yksipuolinen käynti/ molemminpuolinen käynti	Yksipuolinen käynti/ molemminpuolinen käynti	Yksipuolinen käynti/ molemminpuolinen käynti
Oven tyyppi	Teleskooppiovi	Teleskooppiovi	Teleskooppiovi
Avaussuunta	Koneiston puolelle	Koneiston puolelle	Koneiston puolelle
Oviaukko (L × K)	900 x 2100 mm	900 x 2100 mm	900 x 2100 mm
LED-valokatto	250 LUX	250 LUX	250 LUX
LED-kattovalaistus	120 LUX	120 LUX	120 LUX
Vakioturvavarusteet	Hälytyspainike, hätäpuhelin, hätävalo, akkutoiminen hätälas-ku, akun valvonta, ylikuormitus-suoja, infrapunavaloverho ovien välissä	Hälytyspainike, hätäpuhelin, hätävalo, akkutoiminen hätälas-ku, akun valvonta, ylikuormitus-suoja, infrapunavaloverho ovien välissä	Hälytyspainike, hätäpuhelin, hätävalo, akkutoiminen hätälas-ku, akun valvonta, ylikuormitus-suoja, infrapunavaloverho ovien välissä
Valinnaiset turvavarusteet	Huoltovalo, tulipalokäyttö, lukitusjärjestelmät	Huoltovalo, tulipalokäyttö, lukitusjärjestelmät	Huoltovalo, tulipalokäyttö, lukitusjärjestelmät
Ajokoneisto	Ruuvikäyttöinen turvamutterilla	Ruuvikäyttöinen turvamutterilla	Ruuvikäyttöinen turvamutterilla
Ohjausjärjestelmä	Mikrotietokonepohjainen järjestelmä	Mikrotietokonepohjainen järjestelmä	Mikrotietokonepohjainen järjestelmä
Virtalähde	3x400 V 50-60 Hz 16 A / 3x230 V 50-60 Hz 16 A	3x400 V 50-60 Hz 16 A / 3x230 V 50-60 Hz 16 A	3x400 V 50-60 Hz 16 A / 3x230 V 50-60 Hz 16 A
Moottorin nimellisteho	4 kW / 3.7 kW***	4 kW / 3.7 kW***	4 kW / 3.7 kW***
Direktiivit	MD 2006/42/EC	MD 2006/42/EC	MD 2006/42/EC
Standardit	Standardien EN 81-41, EN 81-20 ja EN 81-70 sovellettavat osat	Standardien EN 81-41, EN 81-20 ja EN 81-70 sovellettavat osat	Standardien EN 81-41, EN 81-20 ja EN 81-70 sovellettavat osat
Valmistusmaa	Ruotsi	Ruotsi	Ruotsi

*Molemminpuolisilla ovilla kerrosten 2–6 väli voidaan laskea 500 mm:iin.

**120 mm kuoppa, jos korissa on puulaminaatti tai lattialaatat (enintään 20 mm:n paksuiset laatat).

***3,7 kW, kun virtalähde on 3 × 230 V.

LADATTAVAT
KUVAT



Lisätietoja tuotteista ja lisävarusteista saat Kalea hisseiltä. Tuotetiedot ovat yleistä tietoa ja pidätämme oikeuden muuttaa tuotteen suunnittelua ja teknisiä tietoja. Värien toistossa voi esiintyä pieniä poikkeamia.

© Cibes Lift Group AB.



Kaikilla Kalea-hissimalleilla on CE-merkintä, ja ne läpäisevät tarkat testaukset ja laaduntarkastukset ennen kuin ne lähtevät tehtaalta. Hissimme ovat sertifioituja tuotteita, jotka ovat eurooppalaisen turvallisuusstandardin 2006/42/EY ja eurooppalaisten standardien EN 81-70 ja EN 81-70 sovellettavien osien mukaisia. Kalea Hissit-tuotemerkki on Cibes Lift Group AB:n omaisuutta.